

Shark[®]

NOTICE D'UTILISATION



HP300EU

NOTICE D'UTILISATION

Shark

Purificateur d'air

HP300



NOTICE D'UTILISATION

CONSIGNES DE SÉCURITÉ IMPORTANTES

APPAREIL DESTINÉ UNIQUEMENT À UN USAGE DOMESTIQUE

⚠ AVERTISSEMENT

AFIN DE RÉDUIRE LES RISQUES D'INCENDIE, DE CHOC ÉLECTRIQUE OU DE BLESSURE :

AVERTISSEMENTS GÉNÉRAUX

1. **N'utilisez PAS** l'appareil avec un cordon d'alimentation ou une prise endommagés. Consultez les autorités locales chargées des déchets pour obtenir des informations sur les possibilités de recyclage et/ou de mise au rebut.
2. **Ne faites PAS** passer le cordon d'alimentation sous un revêtement de sol souple, type moquette. **Ne faites PAS** passer le cordon d'alimentation sous un tapis de couloir, etc. **Ne faites PAS** passer le cordon d'alimentation sous un meuble ou un appareil. Placez le cordon d'alimentation loin des zones de passage et à un endroit où l'on ne risque pas de trébucher dessus.
3. Si le cordon d'alimentation est détérioré, faites-le remplacer par le fabricant, son personnel de maintenance ou des personnes de qualifications similaires, pour des raisons de sécurité.
4. Cet appareil ne doit être placé que sur des surfaces planes et sèches.
5. Cet appareil n'est pas conçu pour être utilisé par des personnes (y compris les enfants) dont les capacités physiques, sensorielles ou mentales sont réduites, ou présentant un manque d'expérience et de connaissances, à moins que celles-ci ne soient supervisées ou aient reçu des instructions concernant l'utilisation de l'appareil par une personne responsable de leur sécurité.
6. Les enfants doivent être surveillés afin qu'ils ne jouent **PAS** avec l'appareil.
7. Le nettoyage et l'entretien par l'utilisateur ne doivent pas être effectués par des enfants sans surveillance.
8. Avant toute manipulation de nettoyage ou d'entretien, l'appareil doit être débranché de la prise électrique.
9. **Ne manipulez PAS** la prise ou l'appareil avec les mains mouillées.
10. **N'utilisez PAS** l'appareil sans le filtre.
11. Utilisez uniquement des filtres et accessoires de la marque Shark®.
12. Veillez à **NE PAS** endommager le cordon d'alimentation :
 - a) **NE déplacez PAS** et **NE transportez PAS** l'appareil en tirant sur le cordon ou en s'en servant comme d'une poignée.
 - b) **NE débranchez PAS** l'appareil en tirant sur le cordon. Débranchez-le en tirant sur la prise.
 - c) **NE passez PAS** sur le cordon avec l'appareil, ne coincez pas le cordon dans une porte, ne le faites pas passer sur des arêtes tranchantes ou des angles vifs, et ne le faites pas passer à proximité de surfaces chaudes.
13. Veillez à **NE PAS** utiliser l'appareil si une ouverture est bouchée ; enlevez la poussière, les peluches, les cheveux et tout ce qui peut gêner le passage de l'air.
14. **N'utilisez PAS** l'appareil si l'air ne circule pas correctement. Si les passages d'air sont bouchés, éteignez l'appareil et débranchez-le de la prise électrique. Débouchez les passages d'air avant de rebrancher et de remettre en marche l'appareil.
15. **N'utilisez PAS** l'appareil s'il ne fonctionne pas correctement, s'il est tombé au sol ou dans l'eau, ou s'il a été endommagé ou laissé à l'extérieur.
16. **NE posez PAS** l'appareil sur des surfaces instables, comme des chaises ou des tables.
17. **N'utilisez PAS** l'appareil dans les endroits suivants :
 - a) Surfaces humides ou mouillées
 - b) Zones extérieures
 - c) Espaces fermés pouvant contenir des vapeurs ou fumées explosives ou toxiques (essence à briquet, carburant, kérosène, peinture, diluants à peinture, produits antimites ou poussières inflammables)

18. Désactivez toutes les commandes avant de brancher ou de débrancher l'appareil.
19. Débranchez l'appareil lorsqu'il n'est pas utilisé ou avant de procéder à toute opération d'entretien général ou de nettoyage. Pour l'entretien du filtre à poussière en maille, veuillez vous reporter à la section relative à l'entretien du filtre à poussière en maille.
20. Lavez à la main les pièces extérieures/en plastique dur/non électroniques avec de l'eau seulement. Ne l'immergez pas. L'utilisation de produits chimiques pourrait endommager l'appareil.
21. Après le nettoyage de routine, assurez-vous que le filtre est bien remis en place.

TECHNOLOGIE ANTI-ODEUR

22. Lorsque vous manipulez la cartouche dotée de la Technologie Anti-odeur, respectez les consignes suivantes :
 - a) **N'essayez PAS** de démonter la cartouche dotée de la Technologie Anti-odeur.
 - b) Évitez tout contact direct avec le diffuseur de parfum de la cartouche.
 - c) **N'inhaliez PAS** directement le parfum provenant de la cartouche dotée de la Technologie Anti-odeur.
 - d) Tenez la cartouche à l'écart des enfants et des animaux de compagnie.
 - e) Tenez la cartouche à l'écart de la chaleur, des étincelles et des flammes nues.
 - f) **N'exposez PAS** la cartouche à la lumière directe du soleil.
 - g) Évitez tout contact avec les tissus et les surfaces dotées d'une finition.

CARTOUCHE DE PARFUM : PREMIERS SECOURS

- a) Contact avec les yeux : Retirez les lentilles de contact, le cas échéant. Rincez en continu à l'eau pendant plusieurs minutes.
 - b) Contact avec la peau : Lavez-vous soigneusement les mains après manipulation. En cas d'irritation ou d'éruption cutanée, consultez un médecin.
 - c) Inhalation : Déplacez la personne vers une source d'air frais si elle présente des symptômes respiratoires. Si les symptômes persistent, consultez un médecin.
 - d) Ingestion : **NE provoquez PAS** le vomissement. Consultez un médecin.
23. Mettez les piles au rebut selon les directives en vigueur. Gardez les piles en permanence hors de portée des enfants. Même les piles usées peuvent causer des blessures.

⚠ AVERTISSEMENT :

Risque de brûlure chimique. Gardez les piles hors de portée des enfants.

Ce produit contient une pile plate/Cadran au lithium. L'ingestion accidentelle d'une pile plate/Cadran au lithium, qu'elle soit neuve ou usée, peut provoquer des brûlures internes graves et entraîner la mort en seulement 2 heures. Gardez toujours le compartiment à pile fermé, ne l'ouvrez que pour changer la pile. Si le compartiment à pile ne se ferme pas correctement, cessez d'utiliser l'appareil, retirez la pile et conservez-la hors de portée des enfants. Si vous avez des raisons de croire qu'une pile a pu être avalée ou insérée dans une quelconque partie du corps, consultez immédiatement un médecin.

CONSERVEZ CETTE NOTICE D'UTILISATION EN LIEU SÛR

INSTALLATION DE VOTRE PURIFICATEUR D'AIR

Composants :

1. Grilles de sortie d'air
2. Cadran de la Technologie Anti-odeur
3. Panneau de commande
4. Écran avant
5. Base du purificateur d'air
6. Grilles d'entrée d'air
7. Filtres à poussière en maille
8. Filtre HEPA
9. Porte du filtre HEPA



CONSEILS D'INSTALLATION DE VOTRE PURIFICATEUR D'AIR

- Veillez à ce que le panneau avant de l'appareil ne soit pas orienté face au mur le plus proche.
- Ne déplacez pas l'appareil lorsqu'il est en marche. Mettez l'appareil hors tension et débranchez-le avant de le déplacer.
- Assurez-vous que les grilles d'entrée d'air ne sont pas obstruées.
- Ne posez rien sur le purificateur d'air.
- Ne placez pas le purificateur d'air à proximité d'une source de chaleur ou d'un radiateur.
- Conservez le purificateur d'air à l'abri des rayons directs du soleil et évitez de le mettre en contact avec de l'eau ou tout autre liquide.
- Lorsque le purificateur d'air est en marche, veillez à ce que toutes les portes et fenêtres à proximité restent fermées.
- Évitez d'utiliser l'appareil dans des environnements très humides.

Remarque : La Technologie Anti-odeur n'est pas incluse dans tous les produits de la série Shark HP300.



1. **NE** branchez PAS le purificateur d'air. Commencez par retourner délicatement le purificateur d'air et placez-le sur une surface plane. Faites pivoter la porte du filtre dans le sens inverse des aiguilles d'une montre pour la déverrouiller et accéder au filtre HEPA.



2. Sortez le filtre HEPA de son emballage plastique. Réinstallez le filtre HEPA dans un sens ou dans l'autre.



3. Lorsque le filtre HEPA est réinstallé, tournez la porte du filtre dans le sens des aiguilles d'une montre, jusqu'à entendre un clic.

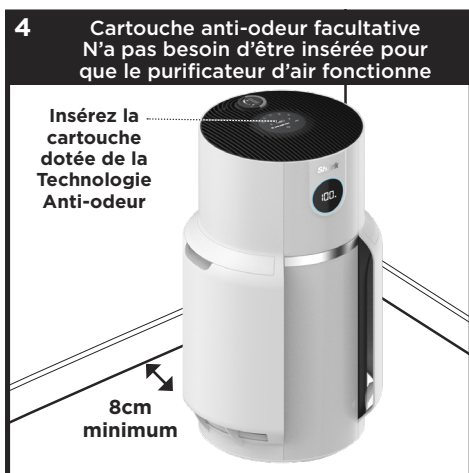

4. Installez le purificateur d'air sur une surface plane, à au moins 8 cm des murs et objets environnants. Si votre purificateur d'air est équipé d'une cartouche Anti-odeur, suivez les consignes pour l'installer.

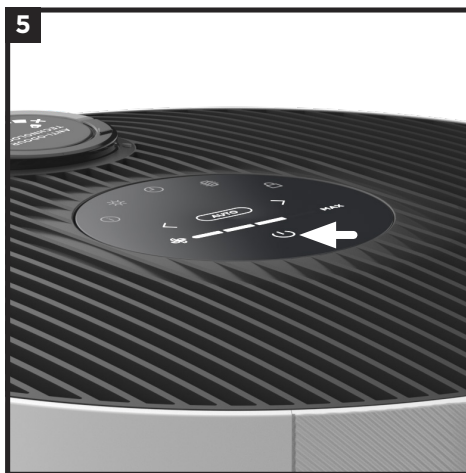

5. Retirez avec précaution l'autocollant jaune sur le dessus du purificateur d'air pour accéder au panneau de commande. Branchez le purificateur d'air sur une prise électrique et appuyez sur la touche d'alimentation située sur le panneau de commande supérieur.

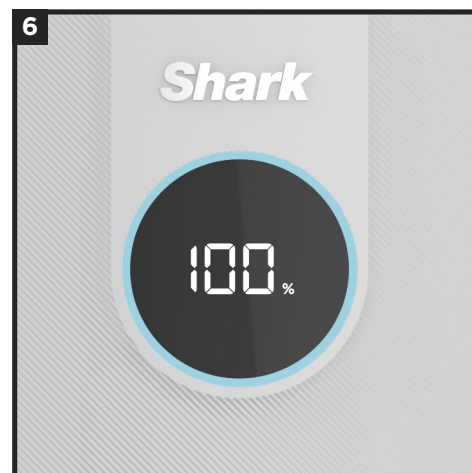

6. Lorsque le purificateur d'air est sous tension, il commence l'analyse de la qualité de l'air, indiquée par les signaux lumineux rotatifs. Après quelques secondes, le purificateur d'air affiche le statut de la qualité actuelle de l'air.

Remarque : La technologie de filtre HEPA permet d'utiliser le même filtre HEPA jusqu'à 5 ans*.

* Test conforme à la norme GB/T18801-2015 P.CCM, basé sur CADR diminué à 50 %, 28 m² de surface de nettoyage et 12 heures de fonctionnement quotidien à la puissance MAX du ventilateur.

PANNEAU DE COMMANDE

Le purificateur d'air est équipé d'un panneau de commande sur le dessus de l'appareil et d'un écran d'affichage sur le devant de l'appareil.

PANNEAU DE COMMANDE SUPÉRIEUR













ÉCRAN D'AFFICHAGE AVANT

Affiche l'état actuel de la qualité de l'air en fonction du mode Informations sur la qualité de l'air sélectionné sur le panneau de commande supérieur.







TOUCHES DU PANNEAU DE COMMANDE SUPÉRIEUR

-  **Marche/Arrêt** : Permet d'allumer et d'éteindre l'appareil.
-  **Mode Auto** : Permet d'activer le mode Auto. Avec ce réglage, la vitesse de ventilation s'ajuste automatiquement en fonction des mesures en temps réel de la qualité de l'air. Lorsque la qualité de l'air s'améliore, la vitesse de ventilation diminue. Si elle se dégrade, la vitesse du ventilateur augmente. Laissez votre appareil en mode Auto pour optimiser la durée de vie du filtre et bénéficier de performances optimales.
-  **Vitesse du ventilateur** : Permet de régler la vitesse du ventilateur. 5 réglages de vitesse sont disponibles : 1 Silencieux, 2 Faible, 3 Moyenne, 4 Élevée, 5 Maximum. Sélectionnez le réglage à l'aide des flèches du panneau de commande. Remarque : Si la vitesse du ventilateur est modifiée manuellement, le mode Auto se désactive. Pour obtenir des conseils et informations supplémentaires, consultez la section Optimiser la vitesse du ventilateur.
-  **Informations sur la qualité de l'air** : Permet d'afficher toutes les options de purification de l'air. Reportez-vous à la section Réglages du mode Informations sur la qualité de l'air pour plus d'informations.
-  **Minuteur** : Permet de définir le nombre d'heures pendant lesquelles le purificateur d'air doit fonctionner avant de s'éteindre automatiquement. Le minuteur peut être réglé de 1 à 12 heures.
-  **Luminosité** : Permet de régler la luminosité de l'écran d'affichage avant et du panneau de commande supérieur. 3 options sont disponibles : luminosité maximale, moyenne ou faible. En mode faible, le purificateur d'air continue de fonctionner avec la lumière LED éteinte, ce qui est parfait pour la nuit.
-  **Durée de vie des filtres à poussière** : Permet de voir la durée de vie restante des filtres à poussière en maille avant qu'un entretien supplémentaire ne soit nécessaire. Lorsque la durée de vie atteint 0 %, l'icône du filtre clignote pour indiquer que l'accumulation de débris doit être contrôlée dans les filtres à poussière en maille. Reportez-vous à la section Entretien des filtres à poussière en maille pour plus d'informations.
-  **Sécurité enfant** : Appuyez sur la touche pendant deux secondes pour verrouiller les touches du panneau de commande supérieur. Pour déverrouiller, appuyez à nouveau sur la touche pendant deux secondes.
- Conseils et astuces :**
-  **Optimisation des performances en mode Éco** : Lorsque la qualité de l'air atteint 100 % pendant 5 minutes en mode Auto, votre purificateur d'air passe en mode Éco. Cela permet d'optimiser la durée de vie des filtres de votre appareil.
-  **Désactivation des signaux sonores** : Pour désactiver les signaux sonores de notification, appuyez simultanément sur les touches Informations sur la qualité de l'air et Sécurité enfant pendant deux secondes. Pour les réactiver, appuyez à nouveau sur les deux touches pendant deux secondes.

RÉGLAGES DU MODE INFORMATIONS SUR LA QUALITÉ DE L'AIR

Le capteur intégré détecte la qualité de l'air pour vous fournir des informations en temps réel. Utilisez la touche INFORMATIONS SUR LA QUALITÉ DE L'AIR  pour accéder aux différentes options d'affichage de la qualité de l'air.

INFORMATIONS	ÉCRAN AVANT	RELEVÉS EN TEMPS RÉEL
STATUT (%)		Affiche l'indice de la qualité de l'air : <ul style="list-style-type: none"> • Médiocre : 0 à 69 % • Moyenne : 70 à 84 % • Bonne : 85 à 100 % Pour calculer l'indice de qualité de l'air affiché sous forme de pourcentage, le purificateur utilise les normes de qualité de l'air relatives aux particules fines (PM) déterminées par l'EPA (United States Environmental Protection Agency).
TAILLE DES PARTICULES		La valeur PM (« particulate matter », particules fines) représente la quantité de particules en suspension dans l'air, mesurée en microgrammes (µg) par mètre cube. Votre purificateur d'air mesure trois tailles de particules : PM1, PM2.5 et PM10.
PM1		Affiche la quantité de particules de taille PM1 dans l'air, notamment les allergènes ultrafins.
PM2.5		Affiche la quantité de particules de taille PM2.5 dans l'air, notamment la fumée.
PM10		Affiche la quantité de particules de taille PM10 dans l'air, notamment la poussière et le pollen.

COMPRENDRE LA QUALITÉ DE VOTRE AIR

Les anneaux sur l'écran avant changent de couleur en fonction de l'évolution de la qualité de l'air, ce qui vous permet de surveiller facilement ce paramètre, même si vous êtes loin de l'appareil.

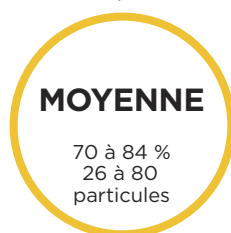
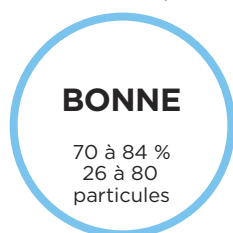

Un anneau bleu signifie que la qualité de l'air est bonne, avec un faible niveau de concentration de particules.

Un anneau orange signifie que la qualité de l'air est moyenne, avec un niveau modéré de concentration de particules. Pour un résultat plus satisfaisant, augmentez la vitesse du ventilateur ou sélectionnez le mode Auto.

Un anneau rouge signifie que la qualité de l'air est médiocre, avec un niveau élevé de concentration de particules. Pour un résultat plus satisfaisant, augmentez la vitesse du ventilateur ou sélectionnez le mode Auto.

Remarque : Le capteur de qualité de l'air utilise un comptage cumulatif des particules de toutes tailles pour déterminer l'état de la purification de l'air.

OPTIMISER LA VITESSE DU VENTILATEUR

Votre purificateur d'air est équipé de 5 réglages de vitesse du ventilateur. Vous pouvez l'ajuster pour optimiser vos performances de nettoyage.

ÉCRAN	VITESSE	USAGE OPTIMAL
	AUTO	Optimisation de la durée de vie du filtre HEPA
	1-2	Fonctionnement silencieux
	3-4	Réduction des odeurs.
	5 (MAX)	Purification maximale et capture des débris.

DÉPANNAGE ET QUESTIONS FRÉQUENTES

Produit	Quels sont les réglages recommandés ?	Nous recommandons d'utiliser ce purificateur d'air en mode Auto. Le mode Auto s'appuie sur le capteur de particules de l'appareil pour ajuster automatiquement la vitesse du ventilateur. Les vitesses de ventilation plus élevées sont les plus efficaces pour réduire les odeurs et capturer les débris.
	Où dois-je installer mon purificateur d'air ?	Nous recommandons d'installer le purificateur d'air dans la pièce de votre maison où il y a le plus d'activité. Cela permet de débarrasser l'air des polluants et des odeurs au fur et à mesure qu'ils sont émis.
	En quoi consiste le mode Éco ?	Lorsque la qualité de l'air atteint 100 % pendant 5 minutes en mode Auto, votre purificateur d'air passe en mode Éco. Le ventilateur s'éteint jusqu'à ce qu'un nombre significatif de particules soit détecté, optimisant ainsi la durée de vie du filtre HEPA.
	Puis-je désactiver les sons du purificateur d'air, afin qu'il n'émette pas de signal sonore lorsque l'on appuie sur les touches ?	Pour désactiver les signaux sonores de notification, appuyez simultanément sur les touches Informations sur la qualité de l'air et Sécurité enfant pendant deux secondes. Pour les réactiver, appuyez à nouveau sur les deux touches pendant deux secondes.
	Pourquoi les touches du panneau de commande supérieur ne fonctionnent-elles pas ?	La sécurité enfant de votre purificateur d'air est peut-être activée. Appuyez sur la touche Sécurité enfant pendant 2 secondes pour modifier ce réglage.
Qualité de l'air	Pourquoi la qualité de l'air est-elle toujours à 100 % ?	Si votre purificateur d'air affiche un anneau bleu, la qualité de l'air est bonne. Ce paramètre fluctue toutefois en fonction des polluants qui pénètrent dans votre maison. Des activités comme fumer, cuisiner, dépoussiérer ou vaporiser des produits d'entretien (entre autres) peuvent polluer votre air. Notre technologie Auto IQ suit cette fluctuation en temps réel et s'ajuste lorsqu'elle détecte des particules. Pour déterminer si le capteur fonctionne correctement, vaporisez une petite quantité de parfum ou un produit de nettoyage en aérosol près du capteur situé à l'arrière du purificateur d'air. Rendez-vous sur sharkclean.eu/support pour plus d'informations.
	Pourquoi la qualité de l'air n'est-elle jamais à 100 % ?	Si la qualité de l'air n'atteint jamais 100 %, assurez-vous que le filtre HEPA est correctement installé sans son emballage plastique d'origine. Des activités comme fumer, allumer des bougies, utiliser un humidificateur, ouvrir une fenêtre et cuisiner (entre autres) peuvent ajouter davantage de polluants dans l'air. Observez votre environnement et éliminez tout ce qui pourrait être à l'origine d'une mauvaise qualité de l'air. Nous recommandons également d'éteindre l'appareil et de le débrancher. Localisez ensuite le capteur d'état de l'air à l'arrière du purificateur d'air et utilisez un tuyau d'aspirateur à main avec accessoire pour nettoyer la zone autour du capteur d'état de l'air.
Filtre à poussière en maille	À quoi servent les filtres situés de part et d'autre du purificateur d'air ?	Ces filtres à poussière en maille faciles à nettoyer capturent les gros débris tels que les cheveux, la poussière et les peluches pour protéger le filtre HEPA à trois couches. L'entretien des filtres à poussière en maille est nécessaire lorsque cela est indiqué sur l'écran avant.
	Comment savoir quand nettoyer ces deux filtres ?	Lorsque les filtres à poussière en maille doivent être entretenus, l'écran avant affiche un anneau rouge clignotant ainsi que le texte « check dust filters » (vérifier les filtres à poussière). Reportez-vous à la section Entretien des filtres à poussière en maille pour plus d'informations.
Filtre HEPA	Puis-je laver le filtre HEPA ?	Non, le filtre HEPA n'est pas lavable. Évitez de le mettre au contact de l'eau.

Service client

Rendez-vous sur sharkclean.eu pour plus d'informations.

Remarque : La Technologie Anti-odeur n'est pas incluse dans tous les produits de la série Shark HP300.

Contrôler les filtres à poussière en maille :

Lorsque les filtres à poussière en maille doivent être entretenus, l'écran avant se présente comme suit avec un anneau rouge clignotant :



Nettoyer les filtres à poussière en maille :

Lorsque le message Check Dust Filters (Vérifier les filtres à poussière) apparaît sur l'écran avant, retirez les filtres à poussière et vérifiez la présence de débris.

Si un entretien est nécessaire, assurez-vous de **GARDER LE PURIFICATEUR D'AIR BRANCHÉ** et en marche, et effectuez les étapes suivantes :

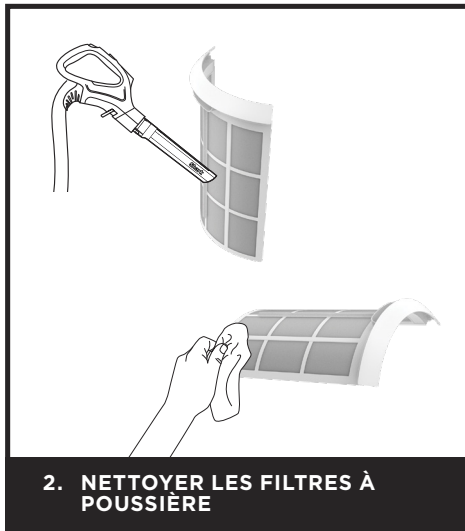

Faites glisser délicatement les filtres vers le haut pour les retirer. Vérifiez que les grilles ne sont pas encrassées par de la poussière et des débris.

Utilisez un aspirateur à basse vitesse avec une brosse douce **OU** un chiffon pour enlever les débris des grilles. **N'utilisez PAS de nettoyeurs chimiques abrasifs.**

Si un nettoyage supplémentaire est nécessaire, éteignez le purificateur d'air et rincez les filtres à poussière en maille sous l'eau courante à température ambiante. Veillez à sécher complètement les grilles pendant 28 heures avant de les réinstaller. **N'UTILISEZ PAS** le purificateur d'air lorsque les filtres en maille sont mouillés.

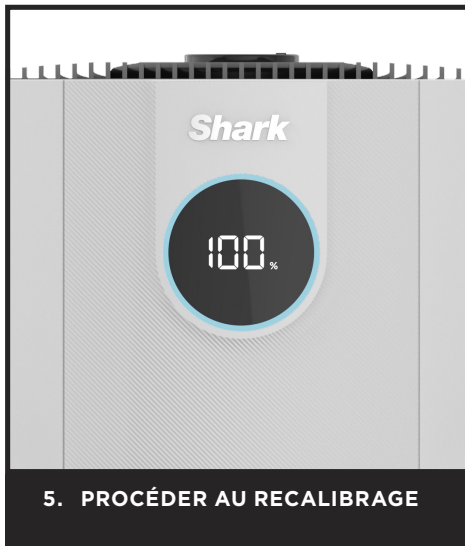

Remarque : Pour réinitialiser manuellement l'indicateur Check Dust Filters (vérifier les filtres à poussière), appuyez pendant 1-2 seconde sur l'icône du filtre sur le panneau de commande supérieur.

Assurez-vous que le purificateur d'air est en marche et réinsérez délicatement les filtres à poussière en maille dans les fentes situées sur les côtés. Veillez à bien enfoncer chaque filtre à poussière jusqu'à ce qu'ils affleurent la base du purificateur d'air.

Une fois les deux filtres à poussière en maille nettoyés et réinstallés, le purificateur d'air se recalibre et commence à analyser la qualité de l'air, comme l'indiquent les voyants rotatifs.



Remarque : La technologie de filtre HEPA permet d'utiliser le même filtre HEPA jusqu'à 5 ans*.
*Test conforme à la norme GB/T18801-2015 P.CCM, basé sur CADR diminué à 50%, 28 m² de surface de nettoyage et 12 heures de fonctionnement quotidien à la puissance MAX du ventilateur.

Remarque: Débranchez le purificateur d'air lors de toute opération de nettoyage ou d'entretien (autre que le contrôle des filtres à poussière en maille).

Nettoyage extérieur :

Pour un résultat optimal, nettoyez l'extérieur de l'appareil tous les deux mois ou dès que nécessaire. Utilisez un chiffon en microfibre pour enlever la poussière. Puis nettoyez l'extérieur à l'aide d'un chiffon en microfibre humidifié avec de l'eau chaude et savonneuse. Veillez à ne pas utiliser trop d'eau et évitez les nettoyeurs chimiques abrasifs qui pourraient endommager l'appareil.



Nettoyage intérieur :

Pour un résultat optimal, nettoyez l'intérieur de l'appareil tous les deux mois ou dès que nécessaire. Retirez la porte du filtre, sortez le filtre HEPA, puis utilisez un aspirateur ou un chiffon en microfibre pour éliminer les poussières et les débris à l'intérieur de l'appareil. **N'utilisez PAS** de nettoyeurs chimiques abrasifs ou d'eau à l'intérieur de l'appareil.



TECHNOLOGIE ANTI-ODEUR

Remarque : La Technologie Anti-odeur n'est pas incluse dans tous les produits de la série Shark HP300.

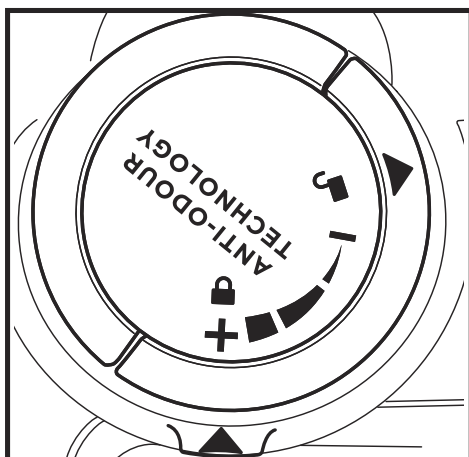

1. SORTIR LA CARTOUCHE ANTI-ODEUR DE SON EMBALLAGE

Retirez la cartouche de la boîte en carton et de l'emballage.

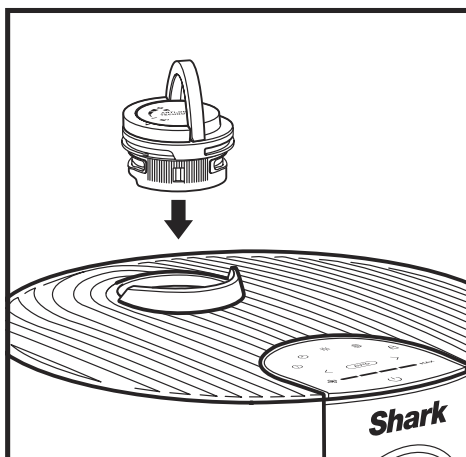

2. INSÉRER LA CARTOUCHE ANTI-ODEUR DANS LE PURIFICATEUR D'AIR

Levez la poignée du cadran de la Technologie Anti-odeur, alignez les flèches, puis insérez la cartouche dans le purificateur d'air.

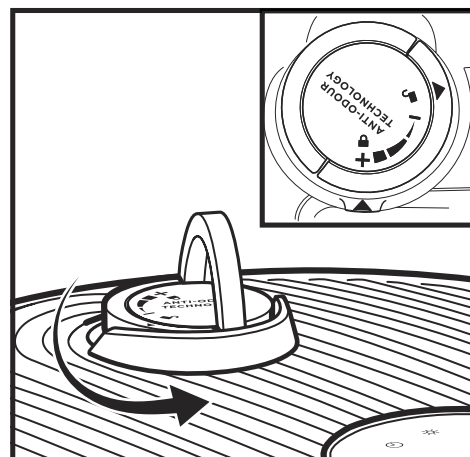

3. TOURNER JUSQU'AU DÉCLIC

Pour verrouiller la cartouche et lancer l'utilisation, tournez le cadran dans le sens inverse des aiguilles d'une montre jusqu'à entendre au moins un clic. Continuez à tourner le cadran vers la position d'intensité maximum pour augmenter l'intensité.

RÉGLAGES

Réglages : Le cadran de la Technologie Anti-odeur possède 4 réglages d'intensité : Faible, moyenne, élevée et arrêt.

POSITION DU CADRAN DE LA TECHNOLOGIE ANTI-ODEUR	CLICS	RÉGLAGE	RECOMMANDÉ
	1	ARRÊT	<ul style="list-style-type: none"> Lorsque vous ne cherchez pas activement à réduire les odeurs. Cela prolonge la durée de vie de la cartouche Anti-odeur.
	2	FAIBLE	<ul style="list-style-type: none"> Pour les odeurs légères telles que les odeurs de poubelle. Pour les petits espaces comme une salle de bains ou une entrée.
	3	MOYENNE	<ul style="list-style-type: none"> Pour les odeurs fortes telles que les odeurs de cuisine ou d'animaux domestiques. Pour les espaces de taille moyenne comme une chambre ou une cuisine.
	4	ÉLEVÉE	<ul style="list-style-type: none"> Pour une performance optimale de réduction des odeurs. Pour les odeurs extrêmes telles que la fumée ou les odeurs de brûlé persistantes. Pour les grands espaces comme un salon.

Remarque : Le réglage de la vitesse du ventilateur est un autre moyen de contrôler l'intensité de la Technologie Anti-odeur. Reportez-vous à la section Optimiser la vitesse du ventilateur pour plus d'informations.

FAIBLE
Tournez le cadran vers le Position d'intensité faible pour réduire l'intensité au minimum lors de l'utilisation.

ÉLEVÉE
Tournez le Cadran vers la position d'intensité élevée pour augmenter l'intensité au maximum lors de l'utilisation.

CONSEILS

Retrait de la cartouche Anti-odeur

- La cartouche anti-odeurs peut être retirée si vous ne souhaitez pas utiliser la technologie anti-odeurs.
- Pour retirer la cartouche, retirez d'abord la cartouche anti-odeur du purificateur d'air. Relevez la poignée de la cartouche anti-odeur et tournez-la dans le sens des aiguilles d'une montre jusqu'à ce que les deux flèches soient alignées. Tirez la poignée vers le haut et retirez-la du purificateur d'air.
- Tenez la cartouche anti-odeur de manière à ce que la base colorée soit visible et tournez la cartouche dans le sens inverse des aiguilles d'une montre dans le boîtier du bouton principal pour la retirer.
- Le boîtier du bouton principal peut alors être inséré dans le purificateur d'air.

Maintenance requise

- Remplacez la cartouche comme indiqué dans la section Remplacer la cartouche Anti-odeur.
- Rendez-vous sur sharkclean.eu pour en savoir plus et acheter des cartouches de rechange.

Intensité du parfum au fil du temps

- L'intensité du parfum de la Technologie Anti-odeur peut diminuer avec le temps. Il est également possible qu'il n'y ait pas d'odeur perceptible. Cela est naturel et n'indique pas que la technologie ne fonctionne pas. Suivez la notice de remplacement pour assurer une performance continue.

REEMPLACER LA CARTOUCHE ANTI-ODEUR

Remarque : La Technologie Anti-odeur n'est pas incluse dans tous les produits de la série Shark HP300.

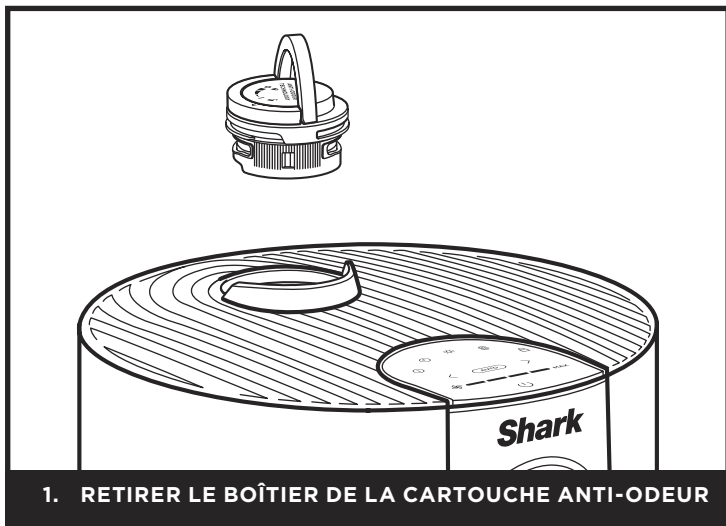

Relevez la poignée et tournez le cadran dans le sens inverse des aiguilles d'une montre jusqu'à ce que les deux flèches soient alignées. Tirez sur la poignée pour retirer le cadran du purificateur d'air.

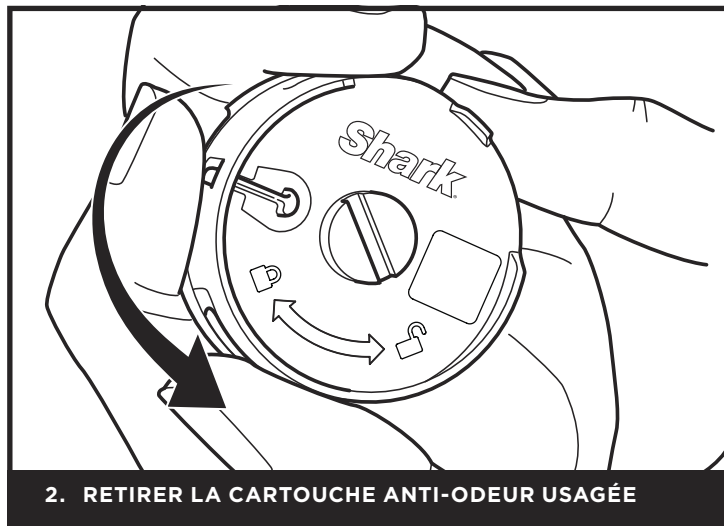

Faites tourner la cartouche dans le sens inverse des aiguilles d'une montre dans le boîtier du cadran, puis retirez-la.



Faites tourner la cartouche dans le sens inverse des aiguilles d'une montre dans le cadran, puis retirez-la.

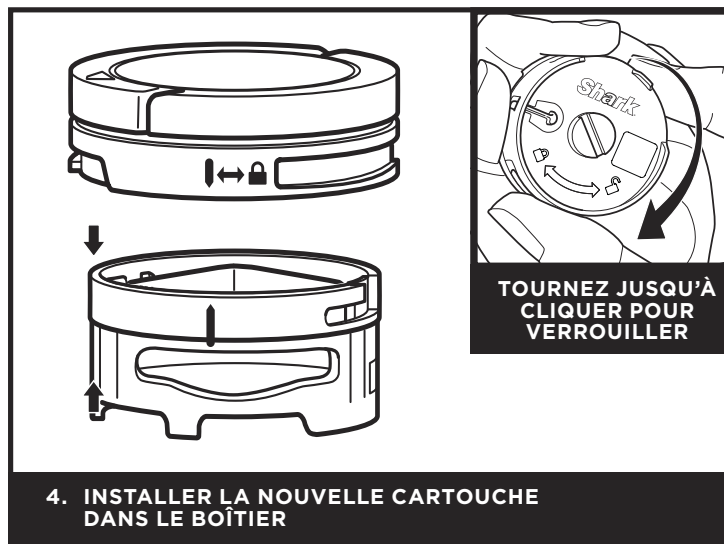

Alignez la flèche jaune située sur le côté de la cartouche avec la flèche jaune située sur le côté du cadran, puis insérez la cartouche dans le cadran. Tournez la cartouche dans le sens des aiguilles d'une montre pour la verrouiller.

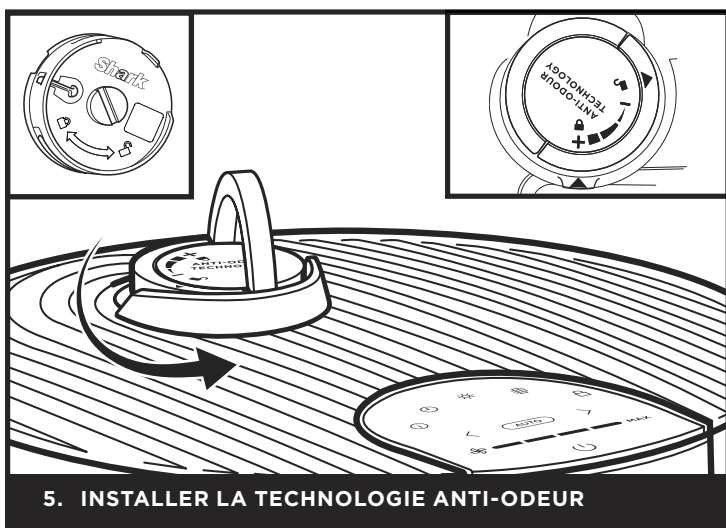

Alignez la flèche sur le cadran avec la flèche sur le purificateur d'air, puis réinsérez le cadran dans le purificateur d'air. Tournez le cadran dans le sens inverse des aiguilles d'une montre jusqu'à entendre un clic indiquant qu'il est inséré dans un cran de réglage d'intensité. Continuez de tourner pour régler l'intensité.



Jetez la cartouche usagée dans une poubelle.

Remarque : Il est recommandé de changer les cartouches anti-odeur au moins tous les 3 mois pour conserver des performances optimales de la Technologie Anti-odeur.

COMMANDER DES ACCESSOIRES SUPPLÉMENTAIRES

Retrouvez des accessoires supplémentaires et des filtres de rechange sur sharkclean.eu



Cartouches de Technologie Anti-odeur (2)

Deux cartouches de rechange qui protègent contre les mauvaises odeurs pour une maison plus fraîche. Nous recommandons de remplacer les cartouches tous les 3 mois ou selon les besoins de votre purificateur d'air. Le cadran d'intensité de la Technologie Anti-odeur est vendu séparément.



Télécommande

Permet d'actionner le purificateur d'air à distance.

TOUCHES DE LA TÉLÉCOMMANDE

1. **Marche/Arrêt** : Permet d'allumer et d'éteindre le purificateur d'air.
2. **Informations sur la qualité de l'air** : Permet d'afficher toutes les options de purification de l'air.
3. **Auto** : Active le mode Auto.
4. **Luminosité** : Permet d'ajuster la luminosité.
5. **Vitesse du ventilateur** : Permet de régler la vitesse du ventilateur.
6. **Minuteur** : Permet de définir un minuteur d'arrêt.



CONTRAT DE GARANTIE COMMERCIALE

Lorsqu'un client achète un produit en Europe, il bénéficie des droits légaux relatifs à la qualité du produit vos « droits légaux : garantie légale de conformité de 2 ans à compter de la délivrance et garantie légale des vices cachés de 2 ans à compter de la découverte du vice. Le client peut faire valoir ces droits à l'encontre de son détaillant. Shark a une grande confiance dans la qualité de ses produits et fournit donc une garantie commerciale supplémentaire gratuite pouvant aller jusqu'à deux ans.

Ces conditions contractuelles se réfèrent uniquement à la garantie commerciale et ne portent aucune atteinte à vos droits légaux. Nos conditions de garantie commerciale sont les suivantes. Elles n'affectent en rien vos droits légaux ni les obligations de votre revendeur à votre égard.

Garantie commerciale Shark®

Votre appareil Shark constitue un investissement important. Votre nouvel appareil doit donc fonctionner correctement le plus longtemps possible. La garantie commerciale fournie avec l'appareil reflète la confiance du fabricant dans ses produits et témoigne de leur qualité de fabrication.

Chaque produit Shark® bénéficie de garanties légales (conformité et vices cachés). Notre service client (+33 (800) 908874) est ouvert du lundi au vendredi de 8h à 20h, le samedi de 9h à 19h et le dimanche de 10h à 18h30. L'appel est gratuit et vous serez directement mis en relation avec un représentant Shark. Vous trouverez également une assistance en ligne sur le site sharkclean.eu

Comment puis-je enregistrer ma garantie commerciale Shark ?

Vous pouvez enregistrer votre garantie commerciale en ligne dans un délai de 28 jours après la date d'achat de votre produit. Pour gagner du temps, préparez les informations suivantes à propos de votre appareil :

- Date d'achat de l'appareil (ticket de caisse ou bon de livraison)

Pour l'enregistrer en ligne, rendez-vous sur le site sharkclean.eu. "Les produits achetés directement auprès de Shark® sont automatiquement enregistrés."

IMPORTANT

- La garantie commerciale couvre votre Produit pendant 2 ans à partir de la date d'achat
- Il est indispensable de conserver le justificatif d'achat.

Pour utiliser la garantie commerciale, vous devez présenter votre justificatif d'achat afin que nous puissions vérifier vos droits. L'impossibilité de présenter un justificatif d'achat valable peut annuler la garantie commerciale.

Quels sont les avantages de l'enregistrement de ma garantie commerciale gratuite Shark ?

Si vous enregistrez votre garantie commerciale, nous disposons de vos coordonnées au cas où nous aurions besoin de vous contacter.

Vous pourrez également recevoir des conseils et astuces pour vous aider à mieux utiliser votre appareil Shark, et des informations concernant les nouvelles technologies et les nouveaux produits Shark®. Si vous enregistrez votre garantie commerciale en ligne, vous recevrez immédiatement la confirmation de la réception de vos coordonnées.

Quelle est la durée de la garantie commerciale pour les appareils Shark neufs ?

Compte tenu de notre confiance dans notre design et notre contrôle qualité, votre nouvel appareil Shark est garanti pour une durée totale de deux ans à partir de la date d'achat.

Qu'est-ce qui est couvert par la garantie commerciale Shark ?

La réparation ou le remplacement de votre appareil Shark® (à la discrétion de Shark®), y compris les pièces et la main-d'œuvre. Cette garantie Shark® s'ajoute à vos droits légaux en tant que consommateur.

Qu'est-ce qui n'est pas couvert par la garantie commerciale Shark ?

1. L'usure normale des pièces d'usure (comme les accessoires) n'est pas couverte par cette garantie. Les pièces de rechange peuvent être achetées sur le site sharkclean.eu
2. Dommages causés par une utilisation incorrecte ou abusive, une manipulation négligente, un manquement à l'entretien requis ou des dommages dus à une mauvaise manipulation pendant le transport.
3. Dommages causés par une maintenance non autorisée par Shark.

Que se passe-t-il lorsque ma garantie commerciale arrive à échéance ?

Shark conçoit des produits destinés à durer longtemps. Toutefois, il se peut que certains de nos clients souhaitent faire réparer leur appareil après la fin de la garantie commerciale. Dans ce cas, veuillez contacter notre service client et demander des renseignements sur notre programme d'intervention hors garantie commerciale au +33 (800) 908874.

Où puis-je acheter des pièces de rechange et des accessoires d'origine Shark ?

Les pièces de rechange et les accessoires Shark sont développés par les mêmes ingénieurs qui ont conçu votre appareil Shark. Vous trouverez une gamme complète de pièces de rechange et d'accessoires Shark pour tous les appareils Shark sur le site sharkclean.eu

Veuillez noter que la garantie commerciale ne couvre pas les dommages résultant de l'installation ou de l'utilisation de pièces détachées autres que les pièces détachées Shark.

GARANTIES LÉGALES

Cette garantie commerciale s'applique sans préjudice du droit du consommateur de bénéficiaire de la garantie légale de conformité, dans les conditions prévues aux articles L217-3 et suivants du code de la consommation et de celle relative aux vices cachés, dans les conditions prévues aux articles 1641 à 1648 et 2232 du code civil.

Le consommateur dispose d'un délai de deux ans à compter de la délivrance du bien pour obtenir la mise en œuvre de la garantie légale de conformité en cas d'apparition d'un défaut de conformité. Durant ce délai, le consommateur n'est tenu d'établir que l'existence du défaut de conformité et non la date d'apparition de celui-ci.

Lorsque le contrat de vente du bien prévoit la fourniture d'un contenu numérique ou d'un service numérique de manière continue pendant une durée supérieure à deux ans, la garantie légale est applicable à ce contenu numérique ou ce service numérique tout au long de la période de fourniture prévue. Durant ce délai, le consommateur n'est tenu d'établir que l'existence du défaut de conformité affectant le contenu numérique ou le service numérique et non la date d'apparition de celui-ci.

La garantie légale de conformité emporte obligation pour le professionnel, le cas échéant, de fournir toutes les mises à jour nécessaires au maintien de la conformité du bien.

La garantie légale de conformité donne au consommateur droit à la réparation ou au remplacement du bien dans un délai de trente jours suivant sa demande, sans frais et sans inconvénient majeur pour lui.

Si le bien est réparé dans le cadre de la garantie légale de conformité, le consommateur bénéficie d'une extension de six mois de la garantie initiale.

Si le consommateur demande la réparation du bien, mais que le vendeur impose le remplacement, la garantie légale de conformité est renouvelée pour une période de deux ans à compter de la date de remplacement du bien.

Le consommateur peut obtenir une réduction du prix d'achat en conservant le bien ou mettre fin au contrat en se faisant rembourser intégralement contre restitution du bien, si :

- 1° Le professionnel refuse de réparer ou de remplacer le bien ;
- 2° La réparation ou le remplacement du bien intervient après un délai de trente jours ;

3° La réparation ou le remplacement du bien occasionne un inconvénient majeur pour le consommateur, notamment lorsque le consommateur supporte définitivement les frais de reprise ou d'enlèvement du bien non conforme, ou s'il supporte les frais d'installation du bien réparé ou de remplacement ;

4° La non-conformité du bien persiste en dépit de la tentative de mise en conformité du vendeur restée infructueuse.

Le consommateur a également droit à une réduction du prix du bien ou à la résolution du contrat lorsque le défaut de conformité est si grave qu'il justifie que la réduction du prix ou la résolution du contrat soit immédiate. Le consommateur n'est alors pas tenu de demander la réparation ou le remplacement du bien au préalable.

Le consommateur n'a pas droit à la résolution de la vente si le défaut de conformité est mineur.

Toute période d'immobilisation du bien en vue de sa réparation ou de son remplacement suspend la garantie qui restait à courir jusqu'à la délivrance du bien remis en état.

Les droits mentionnés ci-dessus résultent de l'application des articles L. 217-1 à L. 217-32 du code de la consommation.

Le vendeur qui fait obstacle de mauvaise foi à la mise en œuvre de la garantie légale de conformité encourt une amende civile d'un montant maximal de 300 000 euros, qui peut être porté jusqu'à 10 % du chiffre d'affaires moyen annuel (article L. 241-5 du code de la consommation).

Le consommateur bénéficie également de la garantie légale des vices cachés en application des articles 1641 à 1649 du code civil, pendant une durée de deux ans à compter de la découverte du défaut. Cette garantie donne droit à une réduction de prix si le bien est conservé ou à un remboursement intégral contre restitution du bien. »

INFORMATIONS IMPORTANTES

ENREGISTREMENT DE L'ACHAT

 sharkclean.eu/register-guarantee

INDICARE I SEGUENTI DATI

Numero modello: _____

Numero di serie: _____

Data di acquisto: _____
(conservare lo scontrino fiscale)

Negoziò in cui è stato acquistato il prodotto: _____

CARACTÉRISTIQUES TECHNIQUES

Tension : 220-240V 50-60Hz

Puissance : 54W

Avantages de l'enregistrement de votre produit et de la création d'un compte :

- Assistance produit et accès aux informations de garantie plus rapides et plus simples
- Accès aux notices d'entretien des produits et de dépannage
- Promotions exclusives sur les produits en avant-première

CONSEIL : Vous trouverez les numéros de modèle et de série sur le QR code de l'étiquette située au bas de l'appareil.

RETRAIT ET MISE AU REBUT DE LA PILE

La télécommande de ce produit utilise une pile Cadran au lithium. Quand la pile est épuisée, elle doit être retirée de la télécommande et recyclée. Veillez à NE PAS incinérer ni composter la pile.

Lorsque la pile au lithium doit être remplacée, jetez-la ou recyclez-la conformément aux ordonnances et réglementations locales. Dans certaines régions, il est interdit de jeter les piles au lithium dans la poubelle ou dans une déchèterie municipale. Rapportez la pile usagée dans un centre de recyclage agréé ou chez un revendeur pour recyclage. Pour plus d'informations sur les endroits où déposer votre pile usagée, contactez votre centre de recyclage local.



À LIRE ATTENTIVEMENT ET À CONSERVER POUR CONSULTATION ULTÉRIEURE.

Cette notice d'utilisation est conçue pour vous aider à connaître parfaitement votre nouveau purificateur d'air Shark®.

**SharkNinja Europe Limited,
1st/2nd Floor Building 3150, Thorpe Park,
Century Way, Leeds, England, LS15 8ZB
+44 (0)800 862 0453
www.sharkclean.co.uk**

**SharkNinja Germany GmbH,
Rotfeder-Ring 9,
60327 Frankfurt am Main,
Germany
www.sharkclean.eu**

Les illustrations peuvent être différentes du produit réel. Nous nous efforçons d'améliorer constamment nos produits ; par conséquent, les spécifications contenues dans ce manuel sont susceptibles d'être modifiées sans préavis.

© 2024 SharkNinja Operating LLC. SHARK est une marque déposée dans l'Union européenne de SharkNinja Operating LLC.

